

# ARNO

COMPACTA GRILL  
SANDUICHEIRA

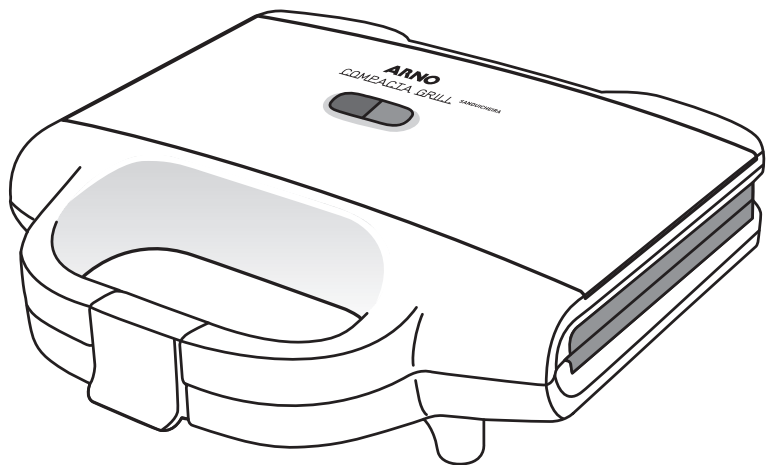

INSTRUÇÕES DE USO  
INSTRUCCIONES DE USO

# PORTUGUÊS

Você acaba de adquirir um produto ARNO da mais alta tecnologia e qualidade, por isso, agradecemos a sua confiança. Para melhor entender e aproveitar todas as funções do produto e utilizá-lo com toda a segurança, **leia atentamente as recomendações a seguir e suas instruções de uso.**

**Não jogue fora este Manual de Instruções.**

Guarde-o para eventuais consultas.

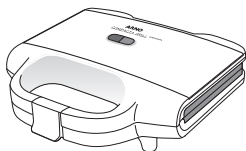

## RECOMENDAÇÕES E ADVERTÊNCIAS IMPORTANTES PARA O MANUSEIO DESTES PRODUTOS:

**A ARNO, atenta com a qualidade de seus produtos, preocupa-se também com a segurança pessoal de seus consumidores.** Por esta razão, antes de utilizar pela primeira vez o produto, **leia atentamente as recomendações e instruções de uso.** Destas instruções dependem o perfeito funcionamento do produto, assim como a sua segurança e a de terceiros.

- a. Antes de ligar o plugue na tomada, certifique-se de que a voltagem é compatível com a indicada no produto (127 V ou 220 V).** Caso a voltagem não seja compatível, poderá provocar danos ao produto e à sua segurança.
- b. Este produto foi projetado, fabricado e é recomendado apenas para uso doméstico, o que não inclui ambientes, tais como: reservados de cozinha para os funcionários de lojas, escritórios e outros locais de trabalho; casas em propriedades rurais; utilização pelos clientes em hotéis e outros locais de tipo residencial. Portanto, não se destina aos usos comercial e/ou profissional, que acarretam uma sobrecarga de trabalho contínuo, o que poderá provocar danos e acidentes pessoais. Sua utilização nessas condições acarretará perda da garantia contratual.**
- c. Para evitar choques elétricos, nunca utilize o produto com as mãos molhadas ou sobre superfícies úmidas ou encharcadas, nem molhe as partes elétricas do produto e não o mergulhe em água.**

- d. **Este aparelho não se destina a utilização por pessoas (inclusive crianças) com capacidades físicas, sensoriais ou mentais reduzidas**, ou por pessoas com falta de experiência e conhecimento, a menos que tenham recebido instruções referentes à utilização do produto e estejam sob a supervisão de uma pessoa responsável pela sua segurança.
- e. **Desligue o plugue da tomada quando não estiver utilizando o produto ou quando for limpá-lo**, para evitar riscos.
- f. **Para sua segurança não utilize o produto após uma queda ou se apresentar qualquer tipo de mau funcionamento** a fim de evitar riscos. Leve-o a uma Assistência Autorizada Arno.
- g. **Nunca utilize o produto com o cordão elétrico ou o plugue danificados**, a fim de evitar de acidentes, como choque elétrico, curto-circuito, queimadura ou mesmo incêndio. **Para evitar riscos a aquisição e substituição do cordão elétrico devem ser feitas na Assistência Autorizada Arno.**
- h. **Nunca tente desmontar ou consertar o produto**, por si ou por terceiros não autorizados, para não perder a garantia e para evitar problemas técnicos e acidentes. Leve-o a uma Assistência Autorizada Arno.
- i. Não deixe o cordão elétrico pender para fora da mesa, pia ou balcão e nem tocar superfícies quentes, para não danificar sua isolação e causar problemas técnicos e acidentes.
- j. **Nunca transporte o produto pelo cordão elétrico e não retire o plugue da tomada puxando-o pelo cordão** para não afetar o bom funcionamento do produto e evitar eventuais acidentes.
- k. **O uso de peças ou acessórios que não sejam originais de fábrica pode provocar acidentes pessoais**, causar danos ao produto e prejudicar seu funcionamento, além de implicar a perda da garantia contratual.
- l. **Ao ligar ou desligar o plugue da tomada, certifique-se de que seus dedos não estejam em contato com os pinos do plugue**, para evitar choque elétrico.

- m. Não deixe o produto funcionando ou conectado à tomada enquanto estiver ausente**, mesmo que seja por instantes, principalmente onde houver crianças. Recomenda-se que as crianças sejam vigiadas para assegurar que elas não estejam brincando com o produto.
- n. Para evitar sobrecarga elétrica, não ligue outros aparelhos na mesma tomada utilizando benjamins ou extensões**, evitando assim danificar os componentes do produto e provocar sérios acidentes.

## IMPORTANTE

- Este aparelho não se destina a ser colocado em funcionamento por meio de um temporizador exterior ou de um sistema de controle à distância separado.
- A luz sinalizadora verde irá acender e apagar algumas vezes, indicando que a temperatura das placas está sendo mantida pelas resistências e pelo termostato.
- O tempo de preparo varia de acordo com o tipo de pão e de recheio.
- Ao retirar os sanduíches, utilize sempre espátula plástica ou de madeira. Nunca use pinças de metal, facas ou qualquer outro objeto metálico, pois podem danificar o revestimento antiaderente.
- Para preservar a temperatura até a próxima utilização, mantenha a tampa fechada.
- Na primeira utilização, é normal a saída de uma leve fumaça devido à lubrificação das peças internas.
- Evite o contato de outros utensílios com as partes aquecidas do aparelho, para evitar acidentes.
- Nunca coloque o aparelho diretamente sobre um suporte delicado (mesa de vidro, toalha, móvel envernizado...) ou sobre um suporte mole, do tipo toalha plástica.
- Nunca utilize o aparelho vazio.

### Prevenção de acidentes domésticos

- **NUNCA UTILIZE O APARELHO SEM VIGILÂNCIA.**
- Em caso de acidente, passe imediatamente a queimadura por água fria e consulte um médico caso seja necessário.

## APRESENTAÇÃO DO PRODUTO

### COMPACTA GRILL SANDUICHEIRA

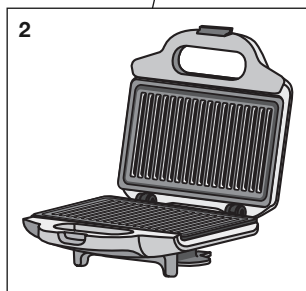
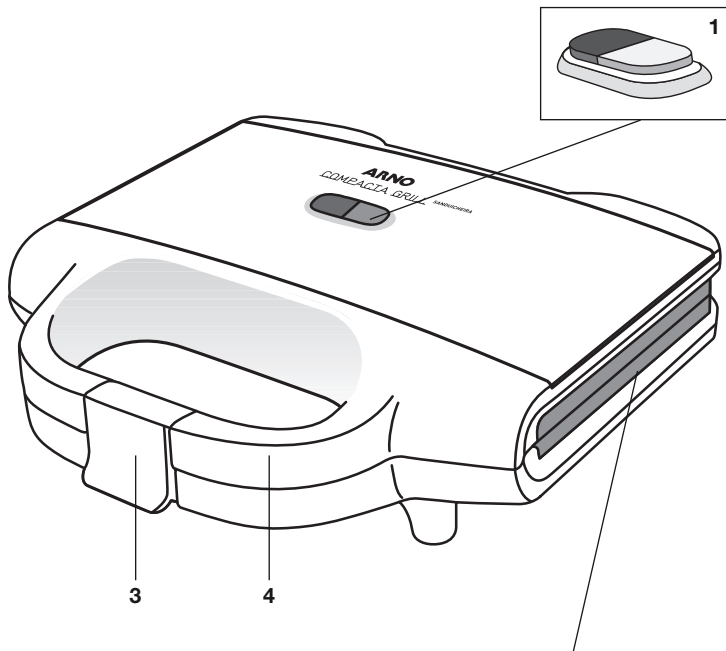

1. Lâmpada piloto
2. Placas antiaderentes
3. Presilha
4. Alças frias

## INSTRUÇÕES DE USO

### ANTES DA PRIMEIRA UTILIZAÇÃO

- Retire todas as embalagens, adesivos ou acessórios tanto no interior como no exterior do aparelho (Fig. 1).
- Limpe as superfícies das placas de aquecimento com um pano úmido e seque-as com pano seco ou papel toalha (Fig. 2).
- Unte as placas com uma pequena quantidade de óleo de cozinha, manteiga, margarina ou gordura, utilizando papel absorvente, e em seguida, remova o excesso com papel absorvente limpo.
- Observe as instruções no item “Recomendações de Uso” e ligue o aparelho para as placas aquecerem.

### RECOMENDAÇÕES DE USO

- Para ligar conecte o plugue na tomada compatível com a voltagem do aparelho (127 V ou 220V). A lâmpada vermelha acenderá, iniciando automaticamente o aquecimento das placas.
- Feche a tampa suavemente até que as placas se encontrem e a presilha trave produzindo um “clíc” (Fig. 3).
- Quando o aparelho atingir a temperatura ideal, a luz verde se acenderá (Fig. 4).
- Abra a tampa e, com cuidado, e coloque os sanduíches ou a carne para o início do preparo (Fig. 5).
- Feche o aparelho e aguarde o tempo que achar ideal para sua receita ficar pronta. Quanto mais tempo permanecer fechado mais tostado ficará.
- Após o uso, remova o plugue da tomada, desligando assim o aparelho.

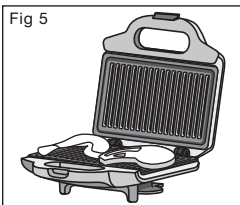
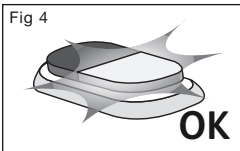
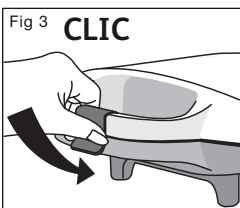
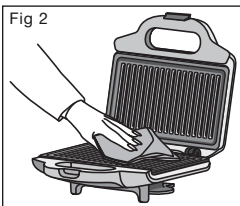
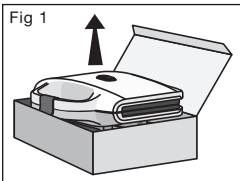

## DICAS DE PREPARO DE SANDUICHES

- Para dar um sabor especial, pincele bacon derretido no lado externo do pão ao invés de manteiga ou margarina.
- Se preferir pães com maior tostagem, mantenha o sanduíche no aparelho por mais alguns minutos até obter o ponto desejado.
- Além de fazer o seu sanduíche, você pode também utilizar a sanduicheira para tostar o seu pão sem recheio.
- Pode-se guarnecer o prato com alface, salsinha, hortelã, agrião, azeitonas cortadas, cebola, tomate, batatas fritas, ou outra guarnição à sua escolha.

## CONSERVAÇÃO E LIMPEZA

- Antes de qualquer operação de limpeza, desligue o produto retirando o plugue da tomada e aguarde o seu total resfriamento.

### Limpeza interna

- Limpe as placas de aquecimento com toalha de papel ou pano umedecido e seque-as com pano seco.
- Apesar das placas de aquecimento serem revestidas com camada antiaderente, é possível que os resíduos do recheio grudem na sanduicheira. Para removê-los, basta untar as placas com um pouco de óleo de cozinha. Ligue o aparelho por alguns minutos, depois remova os resíduos com uma espátula plástica ou de madeira.

### Limpeza externa

- Limpe as placas de aquecimento com papel toalha ou pano umedecido e seque-as com pano seco.
- Não use palha de aço, buchas ou limpadores abrasivos.

## EM CASO DE DIFICULDADES

Os nossos produtos são fabricado com alto nível de qualidade. Se tiver algum problema com o nosso produto, queira consultar a tabela a seguir. Você poderá rapidamente encontrar uma solução do problema. Se o problema não puder ser resolvido, queira contatar a Assistência Autorizada Arno.

<b>PROBLEMA</b>	<b>CAUSAS</b>	<b>O QUE FAZER</b>
O aparelho não aquece	O aparelho foi ligado em voltagem errada.	Se a voltagem do aparelho é 127V e foi ligado em 220V, contate a Assistência Autorizada Arno. Se a voltagem do aparelho é 220V e foi ligado em 127V, conecte o plugue novamente em uma tomada com a voltagem correta.
	O aparelho não está conectado à tomada.	Verifique a voltagem e conecte o plugue na tomada.
	O aparelho apresentou algum problema funcional.	Contate a Assitência Autorizada Arno.

**CONSUMIDOR:** caso você, após ter lido o manual de instruções, ainda tenha dúvidas quanto à utilização deste ou de qualquer outro produto ARNO, ou caso possua sugestões, entre em contato com a ARNO através do SAC 08000 119933 (ligação gratuita) ou visite nosso site - [www.arno.com.br](http://www.arno.com.br) - e envie um e-mail.

Para mais dicas e receitas acesse o site [www.casagourmet.com.br](http://www.casagourmet.com.br).

As características gerais do produto podem sofrer alterações sem aviso prévio.



Ud. acaba de adquirir un producto ARNO de alta calidad y tecnología, por esa razón agradecemos su confianza. Para entender mejor, aprovechar todas las funciones del producto y utilizarlo con total seguridad, **lea atentamente las recomendaciones que siguen y sus instrucciones de uso. No descarte este manual de instrucciones.** Guárdelo para eventuales consultas.

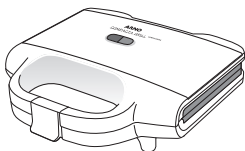

## **RECOMENDACIONES Y ADVERTENCIAS IMPORTANTES PARA EL MANEJO DE ESTE PRODUCTO:**

**ARNO, siempre atenta a la calidad de sus productos, se preocupa también con la seguridad personal de sus consumidores.** Por esta razón recomienda: antes de utilizar por primera vez el producto **lea con atención las recomendaciones e instrucciones de uso**, de ellas depende el perfecto funcionamiento del producto y su seguridad, bien como la de otras personas.

- a. Antes de enchufar verifique si el voltaje es compatible con el indicado en el producto (127V ó 220V).** En caso del voltaje no ser compatible podrá causar daños al producto y a su seguridad.
- b. Este producto fue proyectado, fabricado y es recomendado solamente para uso doméstico, que no incluye ambientes tales como: reservados de cocina para el personal de las tiendas, oficinas y otros lugares de trabajo; en casas rurales; uso por los clientes en hoteles y otros locales de tipo residencial. Por lo tanto no se destina al uso comercial y/o profesional que significa una sobrecarga de trabajo continuo; este tipo de trabajo podrá causar daños y accidentes personales. La utilización en estas condiciones ocasionará la pérdida de la garantía contractual.**
- c. Para evitar choques eléctricos, nunca use el producto con las manos mojadas o en las partes húmedas o mojadas o húmedas del aparato eléctrico y no se sumerja en el agua.**
- d. Para evitar accidentes, no permita que este producto sea utilizado por niños o por personas que desconozcan sus instrucciones de uso.**

- e. **Para evitar riesgos, desenchufe el producto cuando no lo esté utilizando o cuando vaya a limpiarlo.**
- f. **Para su seguridad no utilice el producto después que le haya caído o si presenta cualquier mal funcionamiento.** Con la finalidad de evitar riesgos, llévelo a un Servicio Técnico Autorizado Arno.
- g. **Nunca utilice el producto con el cable o fichaa dañificados,** con la finalidad de evitar riesgos de accidentes como descarga eléctrica, corto circuito, quemaduras y inclusive incendios. **La compra y reemplazo del cable eléctrico deben ser realizados en un Servicio Autorizado ARNO.**
- h. **Nunca intente desmontar o arreglar el producto personalmente** o a través de otras personas para no perder la garantía y para evitar serios problemas técnicos y riesgos de accidentes; llévelo a un Servicio Técnico Autorizado ARNO.
- i. No deje el cable colgado fuera de la mesa, lavatorio o mesada ni tocar en superficies calientes, para no damnificar su aislamiento, causando problemas técnicos y accidentes.
- j. **Nunca transporte el producto sujetándolo por el cable ni retire el enchufe tirando del cable** para no efectra el buen funcionamiento del producto y evitar eventuales accidentes.
- k. **El uso de piezas o accessoriros que no sean los originales de fábrica puede provocar accidentes personales,** causar daños al producto y perjudicar su funcionamiento, implicando también en la pérdida de la garantía contractual.
- l. Para evitar descargas eléctricas, **al enchufar o desenchufar el producto verifique que sus dedos no entren en contacto con las patas del enchufe.**
- m. **No deje el producto funcionando o enchufado mientras esté ausente,** aunque sea pro pocos momentos, principalmente en la presencia de niños.
- n. **Para evitar sobrecargas eléctricas no conecte varios aparatos en elmismo enchufe utilizando triples o extensiones,** evitará de esta forma damnificar los componentes del producto y provocar serios accidentes.

## IMPORTANTE

- Este aparato no está destinado para ser puesto en marcha mediante un reloj exterior o un sistema de mando a distancia separado.
- La luz señalizadora verde se encenderá y apagará algunas veces, indicando que el termostato y las resistencias mantienen la temperatura de las placas.
- El tiempo de preparación varía de acuerdo al tipo de pan y de relleno.
- Al retirar los sándwiches o la carne, utilice siempre espátula plástica o de madera. Nunca use pinzas de metal, cuchillos o cualquier objeto metálico, ya que pueden dañar el revestimiento antiadherente.
- Para preservar la temperatura hasta la próxima utilización, mantenga la tapa cerrada.
- En el primer uso es normal que salga un poco de humo, esto se debe a la lubricación de las piezas internas.
- Evite el contacto de otros utensilios con las partes calientes del aparato para evitar accidentes.
- No coloque nunca el aparato directamente sobre un soporte frágil (mesa de cristal, mantel, mueble barnizado...) o sobre un soporte blando, tipo mantel de plástico.
- No utilice nunca el aparato en vacío. Prevención de los accidentes domésticos
- NO UTILICE NUNCA EL APARATO SIN VIGILANCIA
- Si se produce un accidente, deje correr agua fría inmediatamente sobre la quemadura y acuda a un médico si fuera necesario.

## PRESENTACION DEL PRODUCTO

### COMPACTA GRILL SANDUICHEIRA

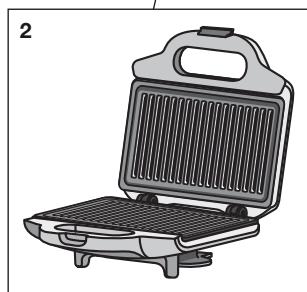
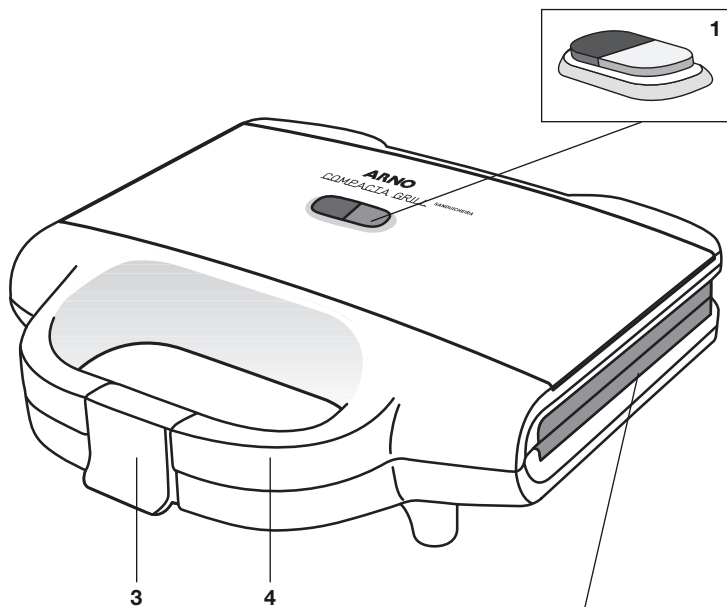

1. Luz piloto
2. Placas con revestimiento antiadherente
3. Clip de cierre
4. Mango aislado

## INSTRUCCIONES DE USO

### ANTES DEL PRIMER USO

- Retire todos los embalajes, pegatinas o accesorios tanto dentro como fuera del aparato (Fig. 1).
- Limpie las superficies de las placas de calentamiento con un paño húmedo y séquelas con un paño seco o toalla de papel (Fig. 2).
- Unte las placas con una pequeña cantidad de aceite de cocina, manteca, margarina o grasa.
- Observe las instrucciones en el ítem “Recomendaciones de Uso” y conecte el aparato para que se calienten las placas.

### RECOMENDACIONES DE USO

- Para encender el aparato, conecte el enchufe en el toma de corriente compatible con el voltaje del aparato (127 V o 220 V). Se encenderá la lámpara roja iniciándose automáticamente el calentamiento de las placas.
- Cierre suavemente la tapa hasta que las placas se encuentren y la presilla trabe (escuchará un “clic”). La presilla es auto ajustable, acompañando el tamaño del sándwiches, paninis, carne (Fig. 3).
- Cuando el aparato alcanza la temperatura ideal, se enciende la luz verde (Fig. 4).
- Abra la tapa y con cuidado, inicie la preparación de los sándwich o cocida la carne. (Fig. 5).
- Cierre el aparato y aguarde el tiempo que considere ideal para que quede lista su receta. Cuanto más tiempo permanezca cerrado, más tostado quedará el sándwich.
- Cuando termine de usarlo, para desconectar el aparato, saque el enchufe del toma corriente.

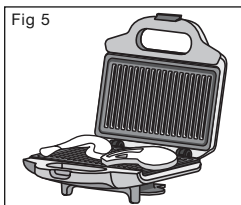
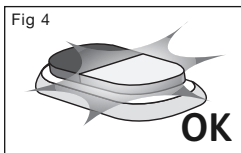
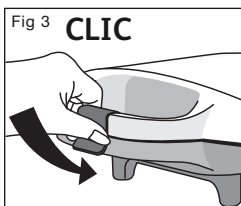
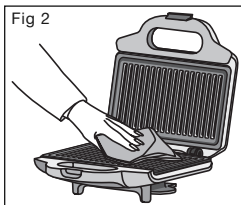
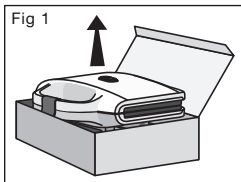

## SUGERENCIAS DE PREPARACIÓN DE SANDWÍCHES

- Para dar un sabor especial, pincele en la parte externa del pan, panceta derretida en lugar de manteca o margarina.
- Si prefiere panes más tostados, mantenga el sándwich más tiempo en el aparato, hasta obtener el punto de tostado deseado.
- Puede utilizar la sandwichera no sólo para hacer sándwiches, también puede tostar su pan sin relleno.
- Puede adornar el plato con lechuga, perejil, hierbabuena, berro, aceitunas cortadas, cebolla, tomate, papas fritas u otra guarnición a su gusto.

## CONSERVACIÓN Y LIMPIEZA

- Antes de cualquier operación de limpieza, desconecte el aparato del toma corriente y espera que se enfríe totalmente.

### Limpieza interna

- Limpie las placas de calentamiento con papel toalla o paño húmedo y séquelas con paño seco.
- Aunque las placas de calentamiento están revestidas con material antiadherente, es posible que restos de relleno se peguen en la sandwichera. Para retirarlos, unte las rejillas con aceite de cocina, encienda el aparato por algunos minutos y después remueva los restos con una espátula plástica o de madera.

### Limpieza externa

- Limpie las rejillas de calentamiento con papel toalla o paño húmedo y séquelas con paño seco.
- No use lana de acero, esponjas o limpiadores abrasivos.

## EN CASO DE DIFICULTADES

Nuestros productos son fabricados con un alto nivel de calidad. Si llega a tener algún problema con nuestro producto, consulte la planilla siguiente, podrá encontrar rápidamente una solución. Si el problema no puede ser resuelto, contacte al Servicio Técnico Autorizado ARNO.

<b>PROBLEMA</b>	<b>CAUSAS</b>	<b>QUÉ SE PUEDE HACER</b>
El aparato no calenta	El aparato fue conectado en el voltaje equivocado.	Si el aparato es de 127V y fue conectado en 220V, llame a la Asistencia Autorizada Arno. Si el aparato es 220V y fue conectado en 127V, enchúfelo nuevamente en el toma de corriente con voltaje adecuado.
	El aparato no está conectado al tomacorriente.	Verifique el voltaje y enchúfelo en el toma de corriente.
	El aparato presenta algún tipo de defecto.	Llame a la Assisência Autorizada Arno.

**CONSUMIDOR:** sid espúes de leer el manual de instrucciones aún tiene dudas en relación a este o cualquier producto ARNO, o tiene sugerencias, entre en contacto con ARNO por medio del nuestro sitio Internet - [www.arno.com.br](http://www.arno.com.br) - y envíe un email

Las características generales del producto pueden sufrir alteraciones sin aviso previo.

**ARNO**